



Tst
cable & digital



katalog 2016



Koaxiální kabely série RG-59U	1	Anténní předzesilovače 300 Ohm / F výstup 75 Ohm	17
Koaxiální kabely série RG-6U	1	Anténní linkové zesilovače K21-69. „F“	17
Konstrukční a elektrické parametry koaxiálních kabelů	2	Zesilovače trasové	17
Účastnické šňůry s EMI filtrem	3	Zesilovače domovní	17
Sdělovací dvojlinky značené SCY	3	Zdroje 12V stabilizované ZOLAN	18
Sdělovací dvojlinky značené SCAY	3	Anténní rozbočovače	19
Účastnické šňůry	3	Napájecí výhybky	19
Kabely RJ11	4	Účastnické zásuvky tlakově lité	21
Kabely LEXI UTP/FTP/SYKFF	4	Anténní slučovače	21
Kabely Patch cord RJ45	5	Útlumové články galvanicky neprůchozí	22
Kabely Patch cord RJ45 super flat	5	Doplňky k anténám	22
Kabely a redukce SCART	5	Anténní výložníky zinkované (včetně úchytů)	22
Kabely a redukce Jack 3,5mm a 6,3mm	7	Konektory, spojky a redukce IEC 9,5 mm (Pal)	24
Kabely a redukce CINCH /RCA/	7	Konektory F (material Brass/Nickel plated)	25
Kabely a redukce DIN a mini DIN	8	Nářadí na montáž konektorů	26
Kabely a redukce IEEE1394	9	Konektory, spojky a redukce RCA (Cinch)	26
Kabely a redukce USB	9	Konektory, spojky a redukce BNC a TB	27
Kabely a redukce TosLink	10	Konektory, spojky a redukce mini DIN (SVHS)	27
Kabely a redukce HDMI	10	Konektory, spojky a redukce N	28
Satelitní konvertory LNB N / F 0,2-0,1	11	Konektory, spojky a redukce 3,5 mm a 6,3 mm	28
Satelitní přepínače DiSeq 1.0	12	Konektory, spojky a redukce RJ45 (8P8C)	28
Satelitní dekodovací moduly a karty	13	Konektory, spojky a redukce RJ11 (6P4C)	29
Satelitní Multifocus	13	Feritová jádra dvouděrová a jednoděrová	30
Satelitní paraboly	13	Krokosvorky	30
Kamery a kamerové systémy PAL	14	Zvonky bezdrátové	30
Antény pokojové a karavanové DVB-T ready	14	Autoadaptéry	31
Antény venkovní DVB-T ready	15	LED žárovky	31
		LED svítidly	32

Koaxiální kabely série RG-59U

RG-59U/48FA

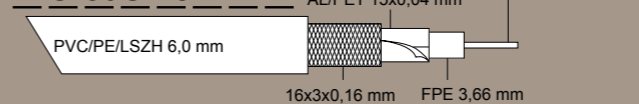

útlum dB/100 m
5 MHz/2,7 dB | 200 Mz/12,0dB | 470 MHz/17,9 dB | 800 MHz/24,2 dB | 2150 MHz/40,5 dB

- KK31A RG-59U/48FA-PVC bílá 6,0 mm, na cívce 305 m
- KK31D RG-59U/48FA-PVC bílá 6,0 mm, na cívce 100 m
- KK31B RG-59U/48FA-PE černá 6,0 mm, na cívce 305 m
- KK31C RG-59U/48FA-LSZH-FRPO 6,0 mm, na cívce 305 m
- KK31V RG-59U/48FA-PVC bílá 6,0 mm+2x0,75mm², na cívce 200 m

- použití pro vnitřní rozvody v budovách (PVC plášť)
- použití pro venkovní a zemní rozvody (PE plášť)
- použití pro vnitřní rozvody ve veřejných budovách (LSZH plášť)
- přívody kamer PAL nebo HDCVI do 200 m
- přívody kabelové CCTV a DVBT do 40 m
- sekundární a podružné satelitní přívody do 40 m
- KK31V použití pro vnitřní rozvody s možností napájení kamer

KK31S RG-59U/96SA-PVC bílá 6,0 mm, na cívce 100 m

- použití pro vnitřní rozvody náročných na ohyb (PVC plášť)
- kratší přívody kamer PAL nebo HDCVI do 100 m
- kratší přívody kabelové CCTV a DVBT do 20 m

RG-59U/48FAS

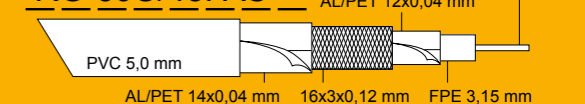

útlum dB/100 m
5 MHz/3,5 dB | 200 Mz/13,6dB | 470 MHz/21,7 dB | 800 MHz/26,4 dB | 2150 MHz/45,2 dB

- KK30A RG- /48FAS-PVC bílá 5,0 mm, na cívce 100 m
- KK30B RG-59U/48FAS-PVC bílá 5,0 mm, na cívce 305 m

- použití pro vnitřní rozvody v budovách (PVC plášť)
- kratší přívody kamer PAL nebo HDCVI do 150 m
- kratší bytové přívody satelitní přívody do 30 m
- malý průměr umožňuje uložení zvýšeného počtu kabelů v chrániče
- trojitě stínění kabelu zaručuje odolnost proti rušení při souběhu kabelů

RG-59BU/96SA

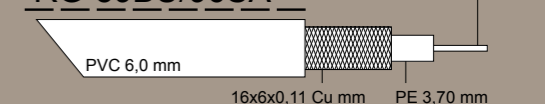

útlum dB/100 m
5 MHz/5,0 dB | 200 Mz/20,0 dB | 470 MHz/32,0 dB | 800 MHz/44,0 dB

Koaxiální kabely série RG-6U

RG-6U/48FA

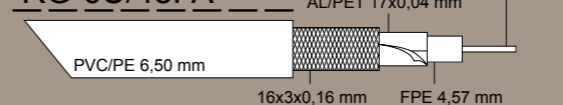

útlum dB/100 m
5 MHz/2,1 dB | 200 Mz/9,4 dB | 470 MHz/14,9 dB | 800 MHz/19,0 dB | 2150 MHz/31,2 dB

- KK32A RG-6U/48FA-PVC bílá 6,5 mm, na cívce 100 m
- KK32D RG-6U/48FA-PVC bílá 6,5 mm, Roll in Box 305 m

- použití pro vnitřní a kryté venkovní rozvody (PVC plášť)
- přívody kamer PAL nebo HDCVI do 300 m
- primární kabelové CCTV a DVBT do 50 m
- primární satelitní přívody do 50 m

RG-6U/32FD

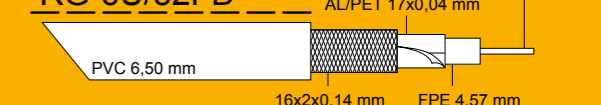

útlum dB/100 m
5 MHz/3,0 dB | 200 Mz/9,4 dB | 470 MHz/14,9 dB | 800 MHz/19,4 dB | 2150 MHz/31,2 dB

- KK13A RG-6U/32FD-PVC bílá 6,5 mm, ve fólii 100 m
- KK13C RG-6U/32FD-PVC bílá 6,5 mm, manžeta 25 m
- KK13D RG-6U/32FD-PVC bílá 6,5 mm, manžeta 10 m

- použití pouze pro vnitřní rozvody v budovách
- tento typ není vhodný konstrukcí pro rozvody kamer
- přívody kabelové CCTV a DVBT do 50 m
- podružné satelitní přívody do 50 m
- tento typ není vhodný pro rozvody náročných na ohyb
- tento typ je ekonomy/hobby kabel

RG-6U/48LA

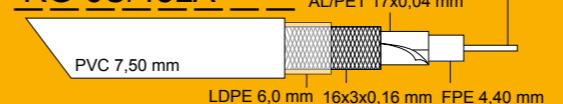

útlum dB/100 m
5 MHz/2,3 dB | 200 Mz/9,8 dB | 470 MHz/15,3 dB | 800 MHz/19,5 dB | 2150 MHz/32,3 dB

- KK34A RG-6U/48LA-LDPE-PVC bílá 7,5 mm, na cívce 100 m

- použití pro venkovní rozvody (PVC plášť)
- přívody kamer PAL nebo HDCVI do 300 m
- primární kabelové CCTV a DVBT do 50 m
- primární satelitní přívody do 50 m
- tento typ není vhodný pro rozvody náročných na ohyb

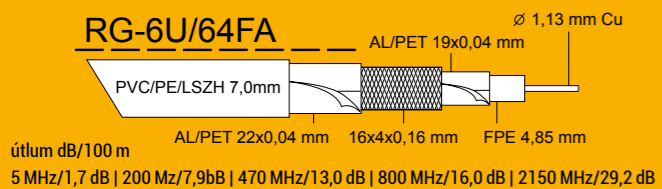

- KK33A RG-6U/64FA-PVC bílá 7,0 mm, na cívce 305 m
- KK33D RG-6U/64FA-PVC bílá 7,0 mm, na cívce 100 m
- KK33B RG-6U/64FA-PE černá 7,0 mm, na cívce 305 m
- KK33C RG-6U/64FA-LSZH-FRPO bílá 7,0 mm, na cívce 305 m
- KK36A RG-6U/64FA-PE černá 7,0 mm+závěs 1,4 mm na cívce 305 m

- použití pro vnitřní rozvody v budovách (PVC plášť)
- použití pro venkovní a zemní rozvody (PE plášť)
- použití pro vnitřní rozvody ve veřejných budovách (LSZH plášť)
- KK36A pro závěsné venkovní rozvody
- dlouhé přívody kamer PAL nebo HDCVI do 300 m
- dlouhé přívody kabelové CCTV/DVBT do 70 m
- primární a hlavní satelitní přívody do 70 m
- trojitě stínění kabelu zaručuje odolnost proti rušení při souběhu kabelů

Konstrukční a elektrické parametry koaxiálních kabelů

TsT cable	RG-59U/48FAS	RG-59U/48FA	RG-59BU/96SA	RG-6U/32FD	RG-6U/48FA	RG-6U/64FA	RG-6U/48LA	RG-6U/64FAZ
Objednávací číslo	KK30	KK31	KK31S	KK13	KK32	KK33	KK34	KK36
Návin (m)	305/100	305/100	100	10/25/100	305/100	305/100	100	305/závěs 1,4mm

Konstrukční parametry								
Vnitřní vodič (mm) / materiál	0,70Cu	0,81Cu	0,58Cu	1,02FeCu18%	1,02Cu	1,13Cu	0,94Cu	1,13Cu
Odpor Ohm/km	48	36	70	120	23	19	28	19
Dielektrikum (mm) / materiál	3,15FPE	3,66FPE	3,70PE	4,57FPE	4,57FPE	4,85FPE	4,40FPE	4,85FPE
Stínění								
Fólie Al (první)	Al/Pet 12x0,04	Al/Pet 14x0,04	-	Al/Pet 17x0,04	Al/Pet 17x0,04	Al/Pet 19x0,04	Al/Pet 17x0,04	Al/Pet 19x0,04
Vnější vodič (mm) / materiál	16x3x0,12	16x3x0,16	16x6x0,11Cu	16x2x0,14	16x3x0,16	16x4x0,16	16x3x0,16	16x4x0,16
Odpor Ohm/km	70	50	20	70	50	40	50	40
Pokrytí (%) (min.)	47	54	70	30	46	50	47	50
Fólie Al (druhá)	Al/Pet 14x0,04	ne	ne	ne	ne	Al/Pet 22x0,04	ne	Al/Pet 22x0,04
Vnější plast (mm) +/- 0,1mm	5,0 PVC	6,0 PVC/PE/LSZH	6,0 PVC	6,5 PVC	6,5 PVC	7,0 PVC/PE/LSZH	7,5 LD-PE+PVC	7,0 PE
Použití do prostředí	vnitřní	kombinované	vnitřní	vnitřní	kombinované	kombinované	venkovní	venkovní
Barva	bílá	bílá/černá / fialová	bílá	bílá	bílá	bílá/černá / fialová	bílá	černá

Elektrické parametry								
Impedance 75 +/-3 (Ohm)	75	75	75	75	75	75	75	75
Kapacita (pF/m)	52	52	68	52	52	52	52	52
Činitel krácení (%)	84	84	66	84	84	84	83	84
Útlum při 20 °C (dB/100m)								
	5 MHz	3,0	2,7	5,0	3,0	2,1	1,7	2,3
VHF I	50 MHz	7,3	6,7	9,0	5,3	5,1	4,2	5,2
VHF III	200 MHz	13,6	12,0	20,0	9,4	9,4	7,9	9,8
UHF	470 MHz	21,7	17,9	32,0	14,9	14,9	13,0	15,3
	700 MHz	24,5	22,3	40,0	18,1	17,9	15,0	18,3
	800 MHz	26,4	24,2	44,0	19,4	19,0	16,0	19,5
LTE	900 MHz	28,1	25,8	46,0	20,9	20,8	17,4	21,5
	1350 MHz	35,3	32,2		25,8	25,8	22,5	26,3
	1750 MHz	40,7	36,3		28,2	28,2	26,9	29,4
SAT Low	2150 MHz	45,2	40,5		31,2	31,2	29,2	32,3
SAT High	2300 MHz	47,8	42,6		32,0	32,0	31,0	34,0

Účastnické šňůry



- US01Y TV kabel přímé konektory, 0,7 m
- US01A TV kabel přímé konektory, 1,5 m
- US01B TV kabel přímé konektory, 2,0 m

- US01C TV kabel přímé konektory, 3,0 m
- US01D TV kabel přímé konektory, 5,0 m
- US01E TV kabel přímé konektory, 7,5 m

- US02A TV kabel kombinované konektory, 10 m
- US02B TV kabel kombinované konektory, 15 m

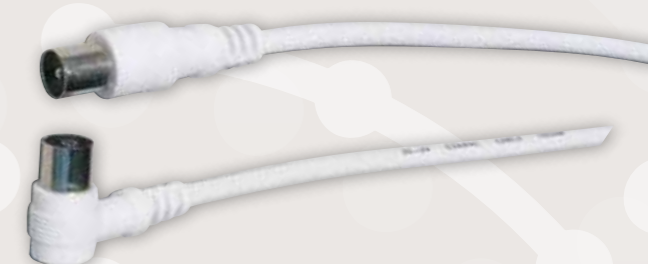

Účastnické šňůry s EMI filtrem



- HF17A TV kabel přímé konektory, 1,5 m pro LCD a LED TV

Sdělovací dvojlinky značené SCY

- černá / černá s červeným páskem
- DV01 2 x 0,35 mm² B / B-R (2x 0,12BCU x 31) PVC 2x2,0mm
- DV02 2 x 0,50 mm² B / B-R (2x 0,12BCU x 44) PVC 2x2,2mm
- DV03 2 x 0,75 mm² B / B-R (2x 0,12BCU x 66) PVC 2x2,5mm
- DV04 2 x 1,00 mm² B / B-R (2x 0,12BCU x 88) PVC 2x2,8mm
- DV05 2 x 1,50 mm² B/B-R (2x 0,16CCA x 74) PVC 2x3,3mm

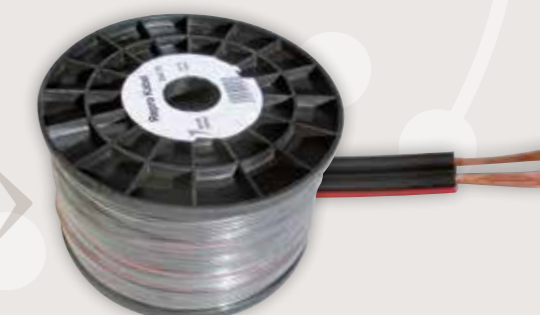

Sdělovací dvojlinky značené SCAY

- transparentní / transparentní s červeným páskem
- DV11 2 x 0,50 mm² T / T-R (2x 0,16CCA x 25) PVC 2x2,3mm
- DV12 2 x 0,75 mm² T / T-R (2x 0,16CCA x 37) PVC 2x2,5mm
- DV13 2 x 1,00 mm² T / T-R (2x 0,16CCA x 49) PVC 2x2,6mm
- DV14 2 x 1,50 mm² T / T-R (2x 0,16CCA x 74) PVC 2x3,3mm
- DV15 2 x 2,50 mm² T / T-R (2x 0,16CCA x 124) PVC 2x4,0mm
- DV16 2 x 4,00 mm² T / T-R (2x 0,16CCA x 199) PVC 2x5,0mm

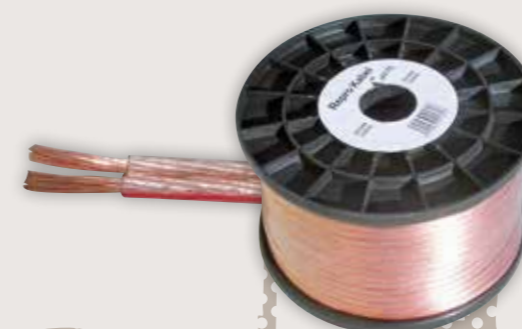

Kabely RJ11

TK01W 2x žil. 7 / 0,1 PVC bílé 2,5x4,0 cv.100 m
TK02W 4x žil.7 / 0,1 PVC bílé 2,5x5,0 cv.100 m
TK02B 4x žil.7 / 0,1 PVC černé 2,5x5,0 cv.100 m



Kabely LEXI UTP/FTP/SYKFY



UP01A Kabel UTP 4P / CCA Cat.5e PVC á 305 m v krabici
UP01B Kabel UTP 4P / CCA Cat.5e PVC á 100 m v krabici
UP01C Kabel UTP 4P / CCA Cat.5e PVC á 305 m na cívce



UP02R Kabel UTP 4P / BCU Cat.5e PVC á 305 m



UP03 Kabel UTP 4P / BCU Cat.5e LSZH á 305 m v krabici



UP04 Kabel UTP 4P / BCU Cat.6 LSZH á 305 m v krabici

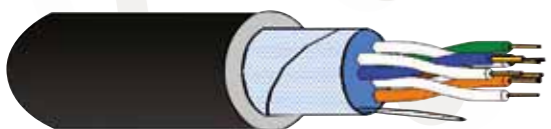

UP05 Kabel UTP 4P / BCU Cat.5e PVC+PE á 305 m na cívce

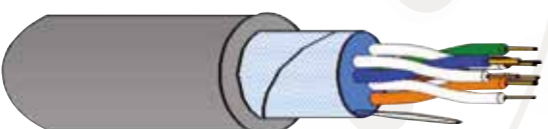

FT01 Kabel FTP/SYKFY 2P / BCU Cat.3 PVC á 305 m Roll in Box
FT02 Kabel FTP/SYKFY 3P / BCU Cat.3 PVC á 305 m Roll in Box
FT03 Kabel FTP/SYKFY 4P / BCU Cat.5e PVC á 305 m Roll in Box



FT05 Kabel FTP 4P / BCU Cat.5e LSZH á 305 m krabice



FT06 Kabel FTP 4P / BCU Cat.5e PVC+PE á 305 m cívka

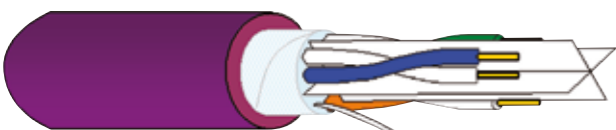

FT07 Kabel FTP 4P / BCU Cat.6 LSZH á 500 m cívka

Kabely Patch cord RJ45

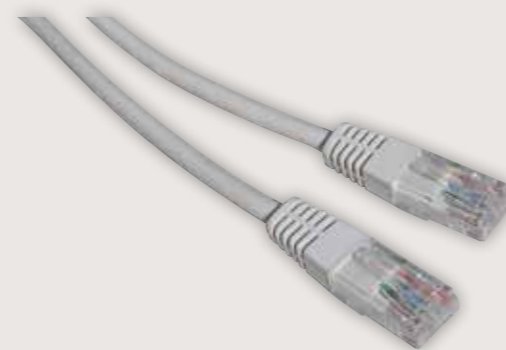

NT05Y Kabel Patch cord UTP 26AWG/CCA licna 0,7 m
NT05A Kabel Patch cord UTP 26AWG/CCA licna 1,5 m
NT05B Kabel Patch cord UTP 26AWG/CCA licna 2 m
NT05C Kabel Patch cord UTP 26AWG/CCA licna 3 m
NT05D Kabel Patch cord UTP 26AWG/CCA licna 5 m
NT05E Kabel Patch cord UTP 26AWG/CCA licna 7,5 m
NT05F Kabel Patch cord UTP 26AWG/CCA licna 10 m
NT05G Kabel Patch cord UTP 26AWG/CCA licna 15 m

Kabely Patch cord RJ45 super flat



NT06B Kabel Patch cord UTP 32AWG/BCU licna 2m
NT06C Kabel Patch cord UTP 32AWG/BCU licna 3m
NT06D Kabel Patch cord UTP 32AWG/BCU licna 5m
NT06F Kabel Patch cord UTP 32AWG/BCU licna 10m

Kabely a redukce SCART



AV01A SCART 21pin K / K 1,5 m / 7mm
AV01B SCART 21pin K / K 3,0m / 7mm

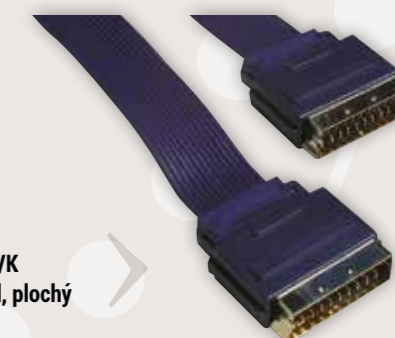

HF02 SCART 21pin K/K 1,5m HiFi, Gold, plochy



HF01Y SCART 21pin K / K 0,7m / 10mm HiFi, Gold
HF01Z SCART 21pin K / K 1,0m / 10mm HiFi, Gold
HF01A SCART 21pin K / K 1,5m / 10mm HiFi, Gold
HF01B SCART 21pin K / K 3,0m / 10mm HiFi, Gold
HF01C SCART 21pin K / K 5,0m / 10mm HiFi, Gold



AV07 SCART (s prep.IN / OUT) <----> 3xCINCH 1,5m



HF04 SCART (s přep. IN / OUT) <----> 3xCINCH 1,5m HiFi



AV04A SCART 1xK / 2xZ, 0,5m



AV04B SCART 1xK / 2xZ, 3xRCA, 0,5m



AV04C SCART 1xK / 2xZ, 3xRCA, 0,5m, s odpínačem



AV04D SCART 1xK / 3xZ, 3xRCA, 0,5m



AV04E SCART 1xK / 3xZ, 3xRCA, 0,5m, s odpínačem



AV04G SCART 4xZ, 6xRCA, automat



AV25S SCART K (s přep. IN / OUT) / 3xCINCH stereo+SVHS



AV26 SCART K / Z (s přep. IN / OUT) / 3xCINCH stereo+SVHS



AV27 SCART Z / Z spojka

Kabely a redukce CINCH /RCA/



AV11A Kabel CINCH 2xK / 2xK 1,5m
AV11B Kabel CINCH 2xK / 2xK 3m
AV11D Kabel CINCH 2xK / 2xK 10m



AV12A Kabel CINCH K / K 1,5m
AV12B Kabel CINCH K / K 3m
AV12C Kabel CINCH K / K 5m
AV12D Kabel CINCH K / K 10m



AV13A Kabel CINCH 3xK / 3xK 1,5m



HF12A Kabel CINCH 3xK / 3xK 1,5m, HiFi
HF12D Kabel CINCH 3xK / 3xK 10m, HiFi



HF11 Kabel CINCH 2xK / 2xK 1,5m, HiFi

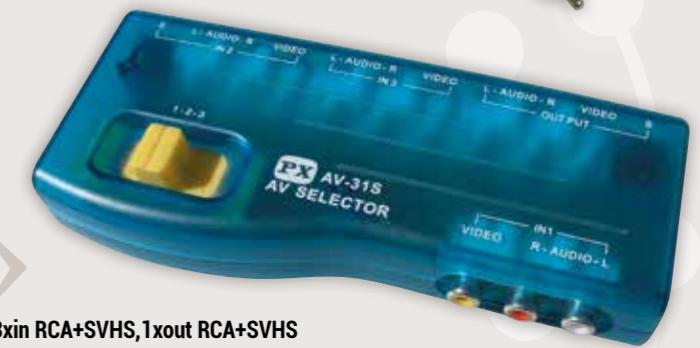

HF14 Selektor 3xin RCA+SVHS, 1xout RCA+SVHS

Kabely a redukce Jack 3,5mm a 6,3mm



AV15A Kabel JACK 3,5mm Z / K, stereo, 2,5m
AV15B Kabel JACK 3,5mm Z / K, stereo, 5m
AV15X Kabel JACK 3,5mm Z / 2,5mm K, stereo, 0,1m

AV16A Kabel JACK 3,5mm K / K, stereo, 1,5m
AV16B Kabel JACK 3,5mm K / K, stereo, 5m



AV17A Kabel JACK 3,5mm stereo - 2xcinch 1,5m
AV17B Kabel JACK 3,5mm stereo - 2xcinch 3m

HF13B
JACK 3,5 4x poziční - 3x CINCH 1,5m / 4pin GND



Kabely a redukce DIN a mini DIN

HF05
SCART / IN / <----- 2xCINCH+1xSVHS 1,5m



HF06M
SVHS 4pin <-----> SVHS 4pin 1,5m Metal



HF06A SVHS 4pin <-----> SVHS 4pin 1,5m
HF06C SVHS 4pin <-----> SVHS 4pin 5m
HF06D SVHS 4pin <-----> SVHS 4pin 10m



HF07
SVHS 4pin <-----> 2xCINCH 1,5m

HF08
SVHS 4pin <-----> 1xCINCH 1,5m



HF09
SVHS 4pin+3,5st Jack <-----> 1xRCA +2xRCA 5m



HF10
SVHS 4pin+3,5st Jack <----->
SVHS 4pin + 2xRCA 5m



AV19 DIN 5 kol. - DIN 5 kol. 1,5 m



Kabely a redukce USB

HF18A USB 2.0 A-k / B-k 1,5m
HF18B USB 2.0 A-k / B-k 2m
HF18C USB 2.0 A-k / B-k 3m
HF18F USB 2.0 A-k / B-k 10m



HF18AF USB 2.0 A-k / A-z 1,5m
HF18BF USB 2.0 A-k / A-z 2m



HF19AM USB 2.0 A-k / B-k mikro 5pin 1,5m



HF19AF USB 2.0 A-z / B-k mini 5pin 1,5m

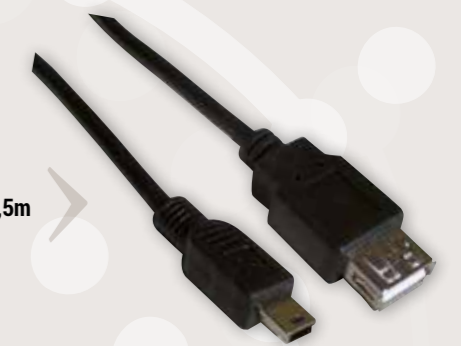

HF23Z USB 2.0 A-k / B-k mini 5pin 1,0m



HF24Z USB 2.0 A-k / B-k mikro 5pin 1,0m

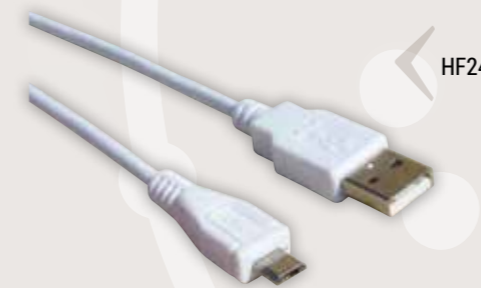

HF25A USB 2.0 A-k / Samsung-k plochý 1,5m



Kabely a redukce IEEE1394

HF15 FIRE WIRE IEEE1394 6p-4p 3m



HF16 FIRE WIRE IEEE1394 4p-4p 3m



Kabely a redukce TosLink

- OP01Z Optické kabely 1,0m / 5mm TosLink
- OP01A Optické kabely 1,5m / 5mm TosLink
- OP01B Optické kabely 3,0m / 5mm TosLink
- OP01D Optické kabely 10,0m / 5mm TosLink

OP02Z Optické kabely 1,0m / 5mm TosLink-Jack 3,5mm

Kabely a redukce HDMI

- HF20AB HDMI A/A, V1.4+Ethernet, AWG28 1,5m/7,3mm, BlueLine
- HF20CB HDMI A/A, V1.4+Ethernet, AWG28 3,0m/7,3mm, BlueLine

- HF20AE HDMI A/A, V1.4+Ethernet, AWG30 1,5m/6mm, BlackBasic
- HF20CE HDMI A/A, V1.4+Ethernet, AWG30 3,0m/6mm, BlackBasic

- HD21A HDMI A/A, V1.4+Ethernet, AWG28 1,5m/8,5mm, NylonLine
- HD21C HDMI A/A, V1.4+Ethernet, AWG28 3,0m/8,5mm, NylonLine
- HD21D HDMI A/A, V1.4+Ethernet, AWG28 5,0m/8,5mm, NylonLine
- HD21E HDMI A/A, V1.4+Ethernet, AWG28 7,5m/8,5mm, NylonLine
- HD21F HDMI A/A, V1.4+Ethernet, AWG28 10m/8,5mm, NylonLine

HF20AM HDMI A/C mini, V1.4+Ethernet, AWG30 1,5m/6mm, BlackBasic

HF30 Redukce HDMI - z / DVI - k

HF31 Spojka HDMI - z / z

HF32 Extender HDMI - z / z aktivní opakovač

Satelitní konvertory LNB N / F 0,2-0,1

HF35 Spojka HDMI - k/z rotační 360°

HF33 Redukce HDMI - k / z úhlová

HF43 HDMI rozbočovač 1x in / 2x out 1080p+3D ready

HF41 HDMI odpínač 4x in HDMI / 1 x out HDMI
HF42 HDMI odpínač 4 x in HDMI / 1 x out HDMI + 1xS / PDIF out

HF44 HDMI rozbočovač 1x in / 2x out 1080p+3D ready

LN01 LNB Maximum HD Universal Single přímý

LN02 LNB Wistron HD Universal Single úhlový

LN03 LNB Maximum HD Universal Twin 2xout

LN05 LNB Maximum HD Universal Quad 4xout

LN04 LNB Maximum HD Universal Quattro na Multiswitch

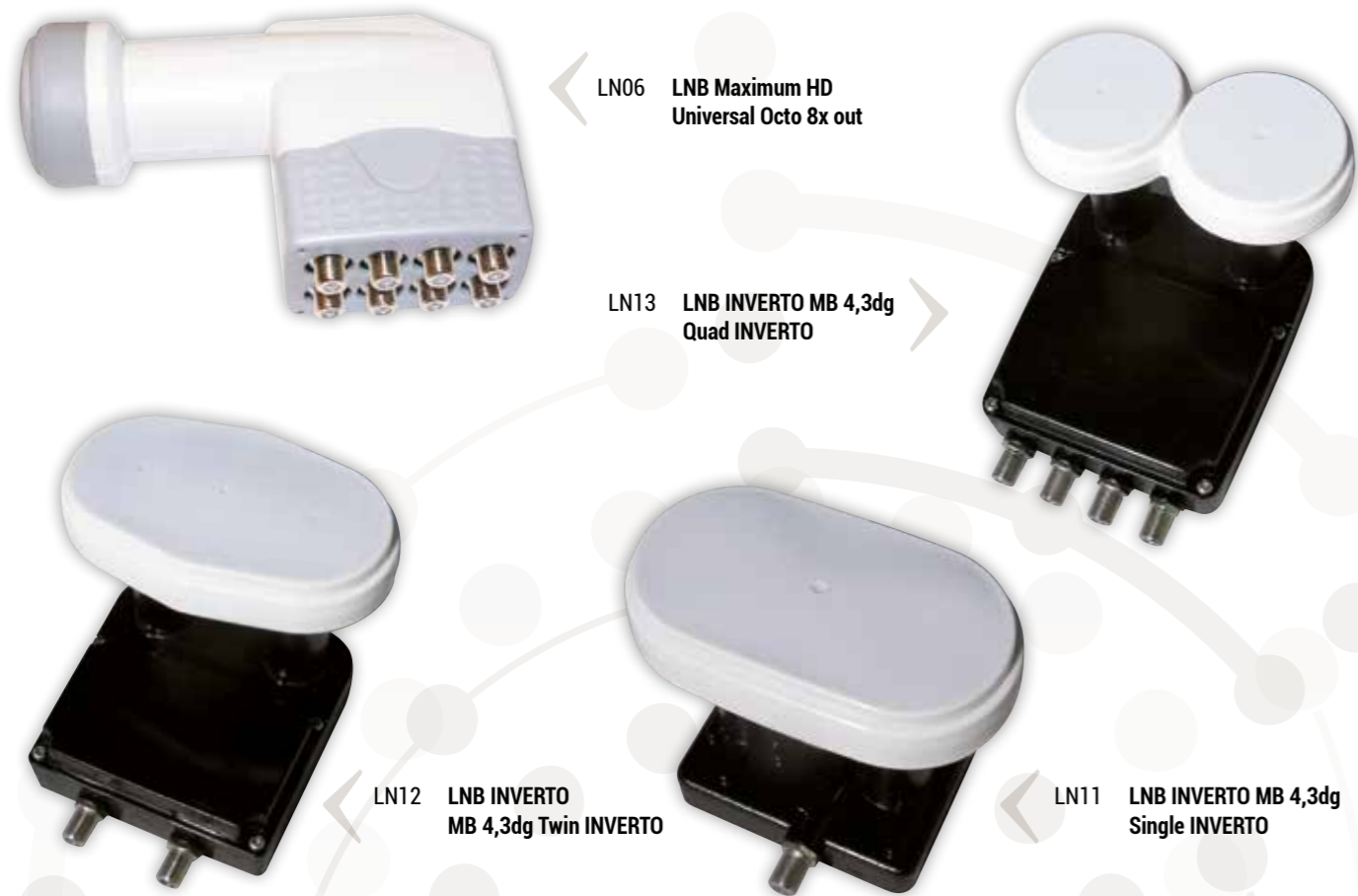

LN06 LNB Maximum HD
Universal Octo 8x out

LN13 LNB INVERTO MB 4,3dg
Quad INVERTO

LN12 LNB INVERTO
MB 4,3dg Twin INVERTO

LN11 LNB INVERTO MB 4,3dg
Single INVERTO

Satelitní přepínače DiSEqC 1.0



DS02 DiSEqC DSC304D 4xin / 1xout
(Position+Option) venkovní

DS01 DiSEqC DSC202D 2xin / 1xout
(Position) venkovní

DS05 DiSEqC GS4120S / 4 4xin / 1xout
(Position +Option)

DS03 DiSEqC GS4120S / 2 2xin /
1xout (Position)

Satelitní paraboly



SD02 Parabola 80cm FE
SD04 Parabola 85cm FE

SD01 Parabola 67cm FE
PANORAMA 600x460mm

Satelitní Multifocus



MF01 Multifokus stavitelný 2xLNB AL / Plast

Satelitní dekódovací moduly a karty



IR01 CAM Irdeto Smit

IR03 CAM Irdeto Smit 4x service

SK01 SkyLink standard
dekódovací karta M7

Kamery a kamerové systémy PAL



KM12 ARN31T 900TVL 2,8–12mm 2xArray, Waterproof
KM13 ARN31V 900TVL 4mm 2xArray, Waterproof

KM14 ARN31F 900TVL 2,8–12mm 3xArray, Dome
KM17 VRN31H 900TVL 3,6mm 2xArray, Dome



KM16 VRN31D 900TVL 2,8–12mm, Dome Vandal

KM15 RRN313 900TVL 3,6mm 2xArray, Waterproof



Antény pokojové a karavanové DVB-T ready



AN14 DA-2692A venkovní, VHF-III 15dB, UHF 15dB

- aktivní se zesilovačem, napájení 5V/100mA DC
- v pásmu VHF-III. 174-230MHz, UHF 470-862MHz
- zisk VHF 18dB, UHF 15 dB
- všesměrový příjem
- pro místní příjem signálu



AN06A AN-4029 rádiová, FM-VKV 15dB

- Kmitočtové pásmo 88–108 MHz.
- Výstup 75 ohm.
- lhně po rozbalení je anténa připravena k zapojení.

AN13C DA-1701 prutová pasivní, VHF/UHF 2dBi

- pasivní bez zesilovače
- v pásmu VHF-III. 174-230MHz, UHF 470-862MHz
- zisk 0 dB
- všesměrový příjem
- pro příjem signálu v blízkosti vysílače

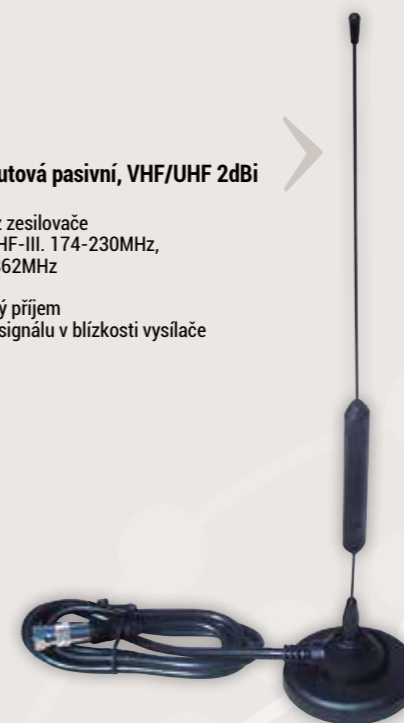

AN13B DA-1720A prutová, VHF18dB, UHF 15dB

- aktivní se zesilovačem, napájení 5V/100mA DC
- v pásmu VHF-III. 174-230MHz, UHF 470-862MHz
- zisk VHF 18dB, UHF 15 dB
- všesměrový příjem
- pro místní příjem signálu



AN11 Anténa DA-T9020 panelová, VHF-III/UHF

- maximální zisk 36dBi

Antény venkovní DVB-T ready

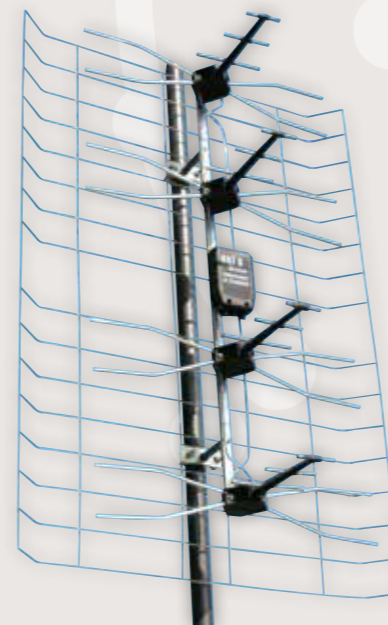

AN01 Síťo HN16 - sym.člen, VHF-III 6dB, UHF 10-12dB
AN02F Síťo HN17 se zesilovačem 24dB „typ F“

AN15 Kruhová DIPOL 1, VKV-FM 2 dBi



AN21C Anténa Logaritmicko-periodická LP45 Frakaro

- pro příjem v pásmu 21.-69.k
- max. zisk 11dBi
- vyzařovací úhel H60/V60
- predozadní poměr min. -15dBi
- anténa nevyžaduje symetrizační člen



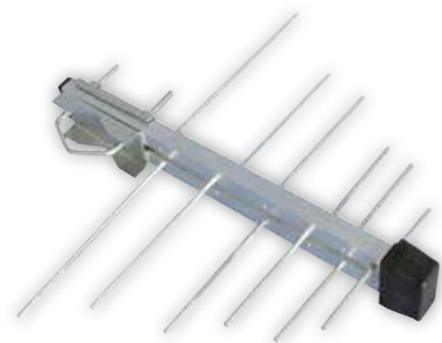

AN21D LGPR LP4F 21-69k. 8dBi

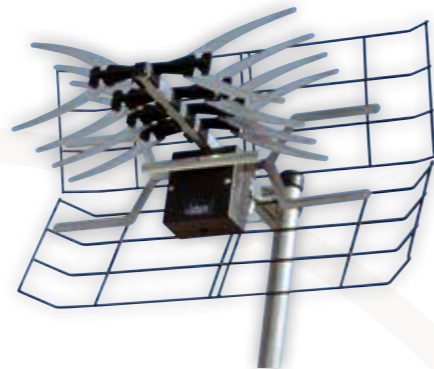

AN24A Anténa Color Digi

- pro příjem v pásmu 21.-69.k
- max. zisk 9dBi
- vyzářovací úhel H45/V45
- předozadní poměr min. -25dBi
- anténa obsahuje symetrizační člen



AN24D Color Standard,
21-60k. 9-12dBd



AN33 AV925/HN62 - 3 BEAM,

pásmo 21.-69k. / 15 dBi

AN33L AV925/HN62L - 3 BEAM + LTE,

pásmo 21.-60k. / 14 dBi

AN34 HN60 - 3 BEAM, pásmo 21.-69k. / 13 dBi

AN34L HN60L - 3 BEAM + LTE, pásmo 21.-60k. / 12 dBi



AN30 Dipol 16, 21.-69k. 9-12dBi

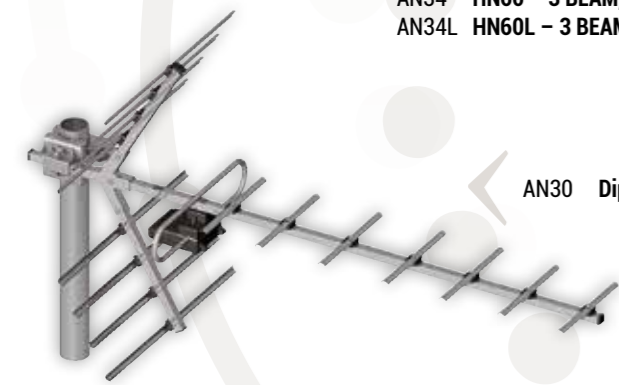

AN36 Anténa FALCONE 28HD
3 BEAM+LTE rezonátor

- pro příjem v pásmu 21.-60.k
- max. zisk 12dBi
- vyzářovací úhel H21/V42
- předozadní poměr min. -25dBi
- anténa obsahuje symetrizační člen s odladěním LTE



AN37 Anténa FALCONE 40HD
3 BEAM+LTE rezonátor

- pro příjem v pásmu 21.-60.k
- max. zisk 14dBi
- vyzářovací úhel H21/V42
- předozadní poměr min. -29dBi
- anténa obsahuje symetrizační člen s odladěním LTE

Anténní předzesilovače 300 Ohm / F výstup 75 Ohm



RZ14 LNA 101 18dB HFO

Anténní linkové zesilovače K21-69. „F“



LZ07 Link ZP22 G=16 dB / 22-59 k.
UHF-LTE-UFON

LZ08 Link ZP23 G=26 dB / 22-59 k.
UHF-LTE-UFON



LZ14 Link LA0018,
G = 18-20 dB / 21-69 k.
12 V / 40 mA UHF



LZ15 Link LA0024,
G = 24-27 dB / 21-69 k.
12 V / 65 mA UHF



LZ16 Link LA0025
G = 30-33 dB / 21-69 k.
12 V / 70 mA UHF



LZ18 Link LA0029 LTE
G = 18-20 dB / 21-59k.
5 V / 40 mA UHF

Zesilovače trasové



ZT01 CA-1011A, G=15dB / F10dB,
max. 115dBuV, 1xOUT
zesilovač jedno vstupý
47-862MHz / ret. 5-30MHz

ZT02 CA-1012A, G=11dB / F10dB,
max. 115dBuV, 2xOUT
zesilovač jedno vstupý
47-862MHz / ret. 5-30MHz



Zesilovače domovní

ZT12 Iksí ONE-118 programovatelný



ZT11 AM-1041FL LTE, G=30 dB F=10 dB R=-18 dB OUT=105 dBuV
zesilovač tří vstupů VKV + UHF(1) + UHF(2), vč. zdroje



ZT10RS EU-7035FRE, G=30 dB F=5 dB R/S=-18 dB OUT=108 dBuV
zesilovač jedno vstupů 86-862 MHz / ret. 5-65 MHz, vč. zdroje

Zdroje 12V stabilizované ZOLAN



AD01 Adaptér AC 230V / DC 12V 100mA, napájecí výh. NV01
AD03 Adaptér AC 230V / DC 12V 100mA (1,35 mm x 3,5 mm)
AD05 Adaptér AC 230V / DC 12V 100mA (2,5 mm x 5,5 mm)



AD08 Adaptér AC 230V / DC 6V 100mA
(1,35 mm x 3,5 mm)

AD07 Adaptér AC 230V / DC 12V 1,6A
(2,5 mm x 5,5 mm)



Napájecí výhybky



NV01 Napájecí výhybka
pod šroubek / IEC-k

NV02 Napájecí výhybka F-z panel /
IEC-k kabel, LED dioda



NV03 Napájecí výhybka F-zdiřka / F-zdiřka
s DC zdiřkou 2,1 mm pro připojení adaptéru



Anténní rozbočovače

R003 Rozbočovač hybridní
2xIEC 1xDC



R001 Rozbočovač feritový 2xIEC



R004 Rozbočovač feritový
3xIEC 1xDC

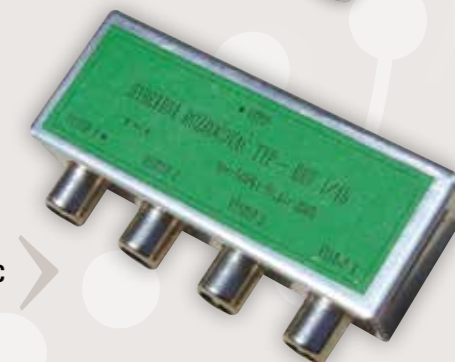

R005 Rozbočovač feritový 4xIEC 1xDC



R009 Rozbočovač 2xF
2x3,7dB / 500MHz
ret.>23dB 1xDC

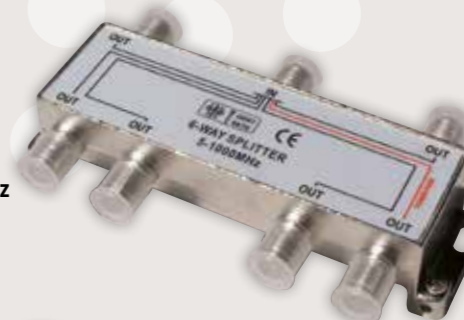

R012 Rozbočovač 6xF
6x10,0dB / 500MHz
ret.>18dB 1xDC

R010 Rozbočovač 3xF
3x5,7dB / 500MHz
ret.>23dB 1xDC



R011 Rozbočovač 4xF
4x7,0dB / 500MHz
ret.>20dB 1xDC

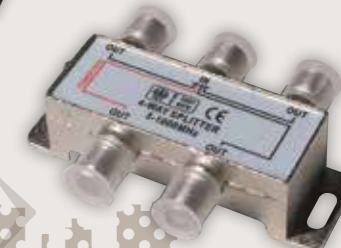

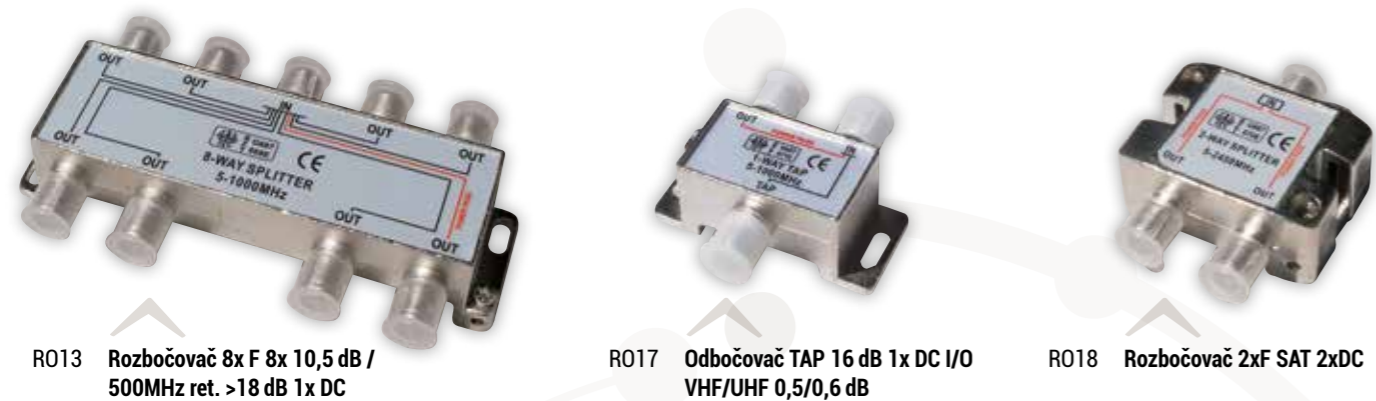

R013 Rozbočovač 8x F 8x 10,5 dB / 500MHz ret. >18 dB 1x DC

R017 Odbočovač TAP 16 dB 1x DC I/O VHF/UHF 0,5/0,6 dB

R018 Rozbočovač 2x F SAT 2x DC



R019 Rozbočovač 3x F SAT 3x DC

R020 Rozbočovač 4x F SAT 4x DC

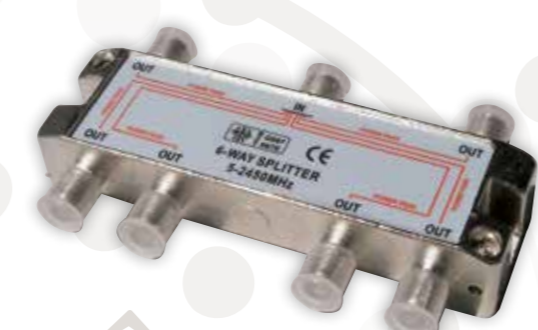

R021 Rozbočovač 6x F SAT 6x DC



R022 Rozbočovač 8x F SAT 8x DC



R023 Rozbočovač 2x F SAT / TV 1x DC SAT



R023E Rozbočovač 2x F SAT / TV 1x DC SAT mini



R026 Rozbočovač aktivní 2x +5dB, TEROZ 422, na IEC konektory



R026F Rozbočovač aktivní 2x +5dB, TEROZ 422, na F konektory

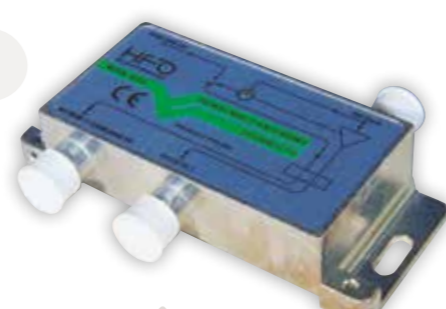

R027 Rozbočovač aktivní 2x F +16 dB, HFO

Anténní slučovače



SL01 Slučovač hybridní přímý 2x IEC, kovové pouzdro



SL03 Slučovač pásmový VHF+UHF (5-450 + 470-860 MHz)



SL04 Slučovač pásmový TV + R (5-80/120-860 MHz + 88-108)

Účastnické zásuvky tlakově lité



UZ01 EU3601A koncová TV(1 dB)+R(2 dB)
 UZ02 EU3607S průběžná TAP TV+R (7 db), IN-OUT (4 dB)
 UZ03 EU3610S průběžná TAP TV+R (10 db), IN-OUT (3 dB)
 UZ04 EU3614S průběžná TAP TV+R (14 db), IN-OUT (1,5 dB)



UZ05 EU3302N koncová R (2 dB)+VHF / UHF (2/3 dB)+SAT (3 dB)
 UZ06 EU3310NP průběžná AP TV+R (11B)+SAT (11 dB), I/O 2 dB



UZ14 Víčko TV+R



UZ14S Víčko TV+R+SAT

Útlumové články galvanicky neprůchozí



- SY07A Útlumový článek F kon. / F zdíř.
5–1000 MHz / -6 dB
- SY07B Útlumový článek F kon. / F zdíř.
5–1000 MHz / -9 dB
- SY07C Útlumový článek F kon. / F zdíř.
5–1000 MHz / -12 dB
- SY07D Útlumový článek F kon. / F zdíř.
5–1000 MHz / -16 dB

- SY06 Útlumový článek regul.
F kon. 0–20 dB
lad. DC 6xot.



Doplňky k anténám



- SY09 Pásmová propust
1–59k., filtr LTE



- SY10 Pásmová propust 21–59k.,
filtr LTE + UFON

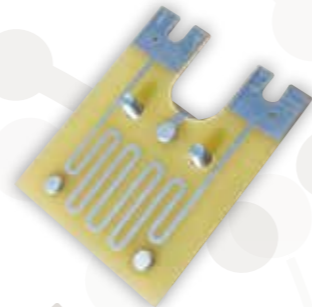

- SY01 Symetrizační člen UHF



- SY11A Galvanický oddělovač IEC-z/IEC-k kabel

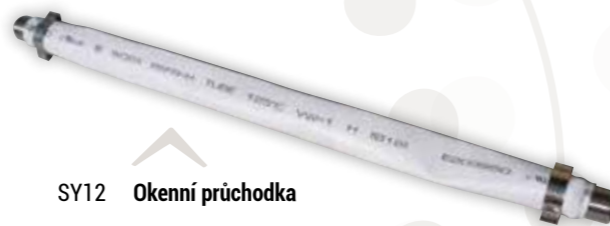

- SY12 Okenní průchodka



- SY11B Galvanický oddělovač dvojitý F-z/ F-z

- SY13A Koaxiální přepětová ochrana
TV / SAT F-z / F-z
- SY13B Koaxiální přepětová ochrana
TV / SAT F-z / F-k



- SY14 DC oddělovač max. 48 V F-k / F-z 5–1000 MHz



Anténní výložníky zinkované (včetně úchytů)



- VL01 Výložník celý (dvojráhno)



- VL02 Výložník poloviční (půl ráhno)

- VL04 Výložník 20 cm – mini



- VL04P Výložník 20 cm – mini / ploška



- VL05M Výložník SAT
na zeď 30 cm / 100 cm maxi



- VL06AV Výložník SAT 20 cm, úchyt na stožár s vinklem
- VL06CV Výložník SAT 40 cm, úchyt na stožár s vinklem
- VL06DV Výložník SAT 50 cm, úchyt na stožár s vinklem



- VL07A Výložník SAT 20 cm úchyt na balkon
- VL07B Výložník SAT 30 cm úchyt na balkon
- VL07C Výložník SAT 40 cm úchyt na balkon
- VL07D Výložník SAT 50 cm úchyt na balkon



- VL11A Stožár teleskopický 2x2m 48 / 42 délka 3,8m
- VL11C Stožár teleskopický 2x3m 48 / 42 délka 5,8m



- VL05A Výložník SAT na zeď 20 cm
- VL05B Výložník SAT na zeď 30 cm
- VL05C Výložník SAT na zeď 40 cm
- VL05D Výložník SAT na zeď 50 cm
- VL05E Výložník SAT na zeď 60 cm P
- VL05F Výložník SAT na zeď 70 cm P



- VL06A Výložník SAT 20 cm úchyt na stožár
- VL06B Výložník SAT 30 cm úchyt na stožár
- VL06C Výložník SAT 40 cm úchyt na stožár
- VL06D Výložník SAT 50 cm úchyt na stožár



- VL06O Výložník SAT 40 cm, úchyt na špaletu okna L/P

- VL07L Výložník SAT 100 cm úchyt na balkon / lodžie



- VL09B Výložník Sítu na zeď 35 cm / délka 80 cm
- VL09C Výložník Sítu na zeď 35 cm / délka 120 cm



Konektory, spojky a redukce IEC 9,5 mm (Pal)



Konektory F (material Brass/Nickel plated)

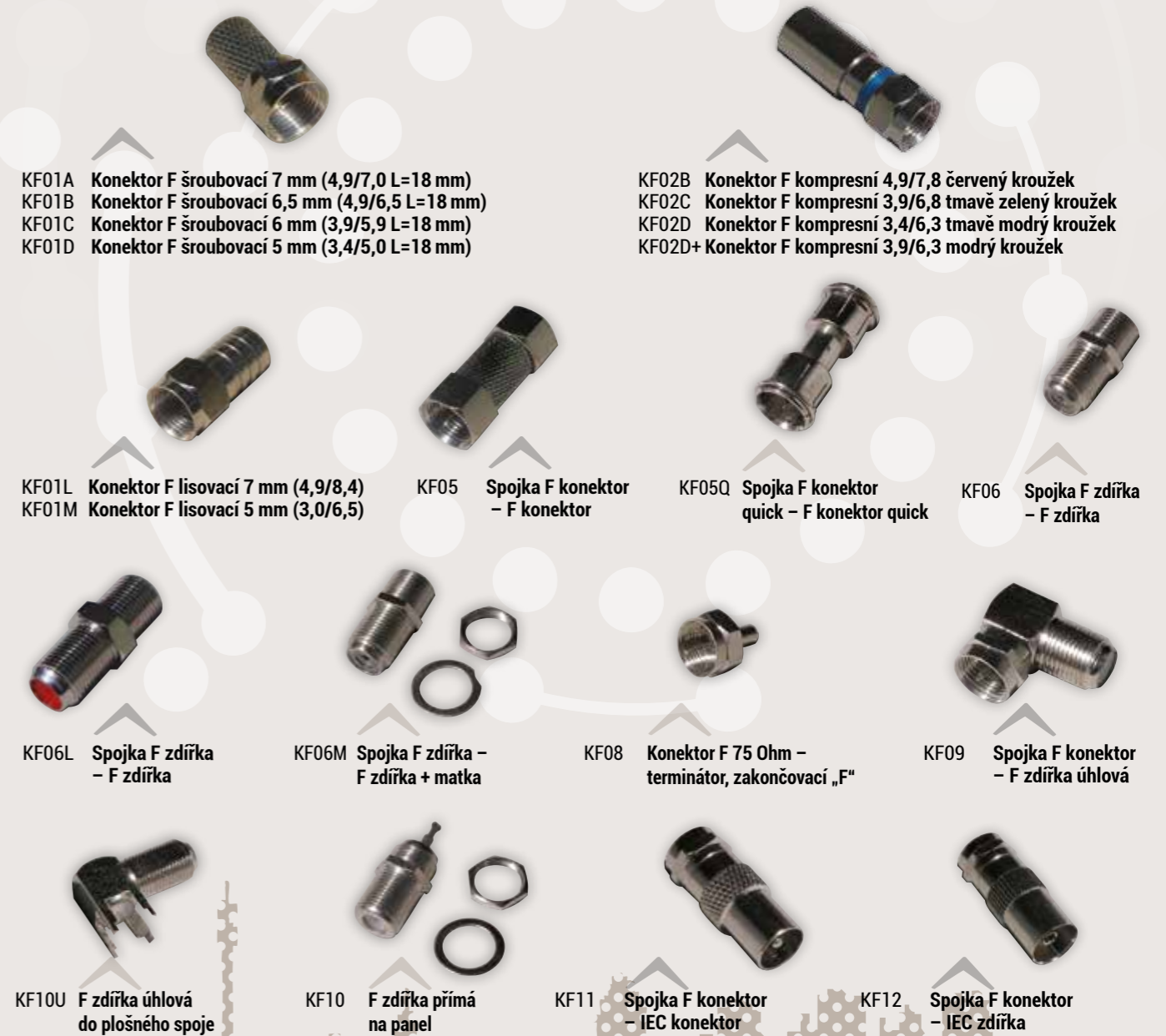



Nářadí na montáž konektorů



Konektory, spojky a redukce RCA (Cinch)



Konektory, spojky a redukce BNC a TB

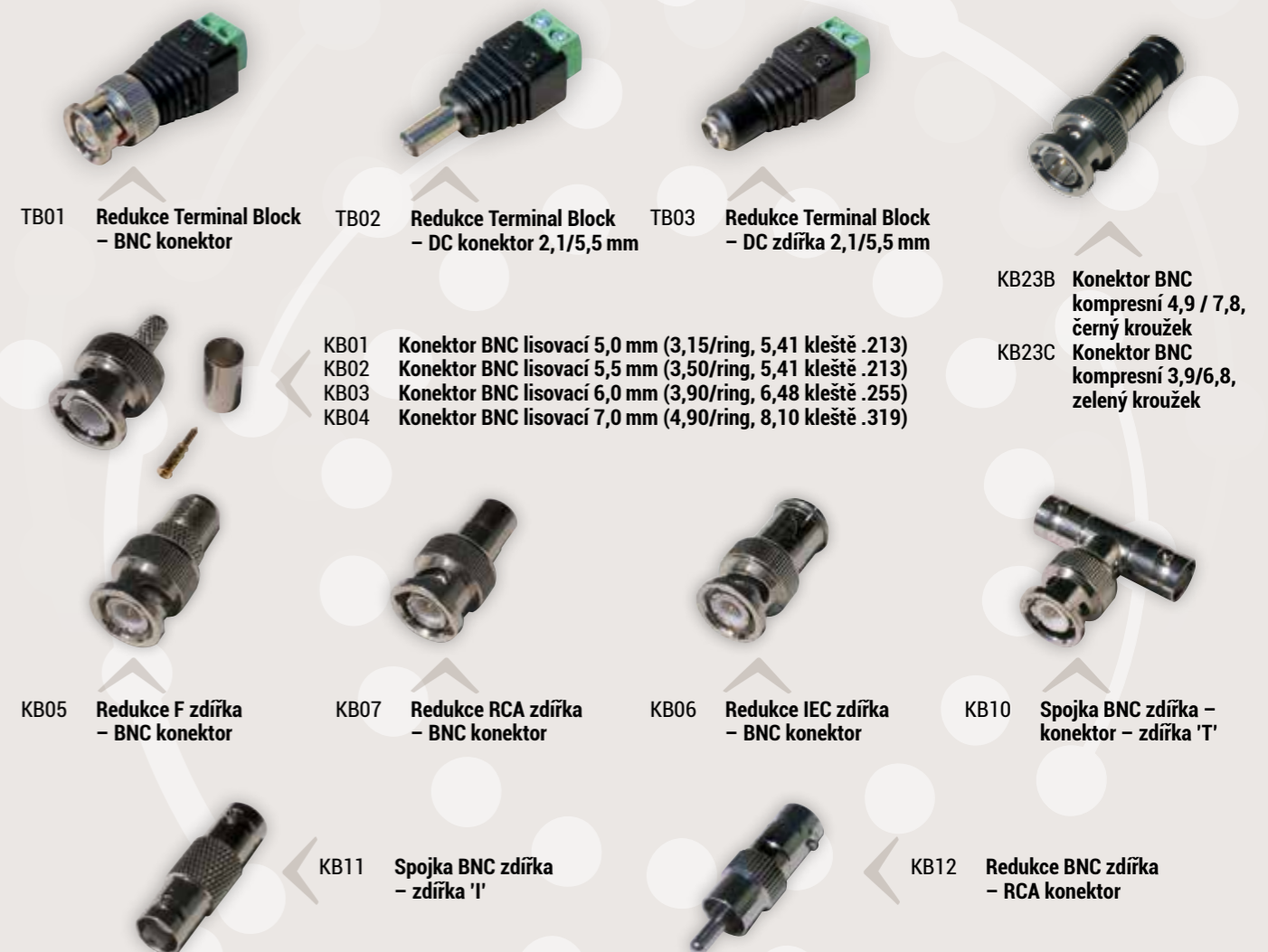

Konektory, spojky a redukce mini DIN (SVHS)



Konektory, spojky a redukce N

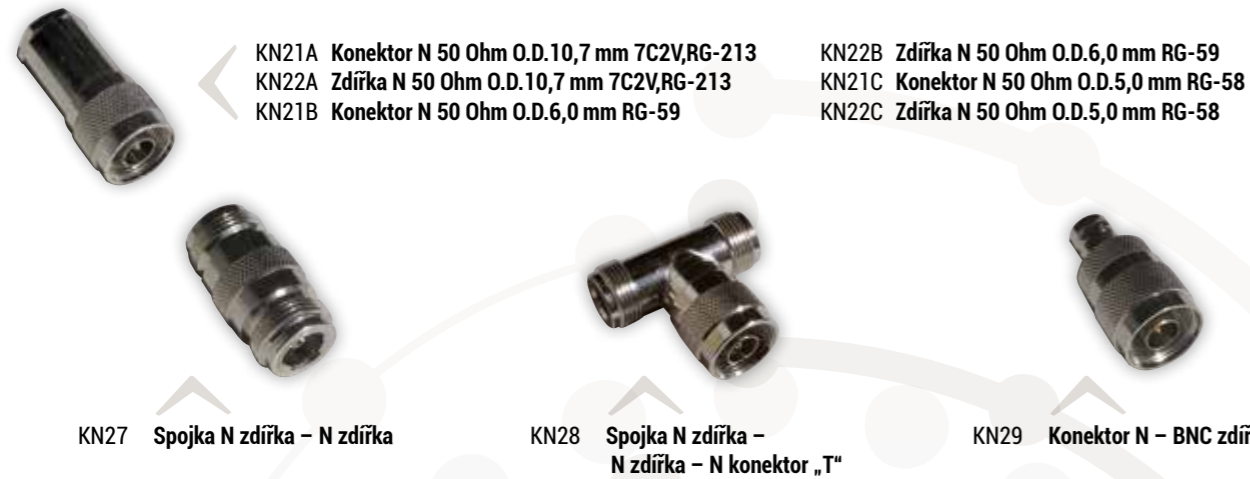

KN21A Konektor N 50 Ohm O.D.10,7 mm 7C2V,RG-213
KN22A Zdiřka N 50 Ohm O.D.10,7 mm 7C2V,RG-213
KN21B Konektor N 50 Ohm O.D.6,0 mm RG-59

KN22B Zdiřka N 50 Ohm O.D.6,0 mm RG-59
KN21C Konektor N 50 Ohm O.D.5,0 mm RG-58
KN22C Zdiřka N 50 Ohm O.D.5,0 mm RG-58

KN27 Spojka N zdiřka - N zdiřka

KN28 Spojka N zdiřka - N zdiřka - N konektor „T“

KN29 Konektor N - BNC zdiřka

Konektory, spojky a redukce 3,5 mm a 6,3 mm



KJ01 Konektor 3,5 mono
KJ03 Konektor 3,5 stereo

KJ02 Konektor 3,5 mono - IEC zdiřka metal

KJ04 Konektor 3,5 mono Metal
KJ05 Konektor 3,5 stereo Metal

KJ14 Rozbočovač JACK 3,5 1xK - 2xZ

KJ07 Konektor 6,3 mono
KJ08 Konektor 6,3 stereo

KJ09 Konektor 6,3 mono RED METAL
KJ10 Konektor 6,3 stereo RED METAL

KJ11 Redukce JACK 3,5 K - 6,3 Z mono
KJ12 Redukce JACK 3,5 K - 6,3 Z stereo
KJ13 Redukce JACK 6,3 K - 3,5 Z stereo

Konektory, spojky a redukce RJ45 (8P8C)



UP08 Konektor UTP RJ45 Cat.5e
UP09 Konektor FTP RJ45 Cat.5e

UP15 Konektor UTP RJ45 Cat.6
UP16 Konektor FTP RJ45 Cat.6



UP10G Krytka konektoru RJ45 šedá
UP10R Krytka konektoru RJ45 červená

UP10B Krytka konektoru RJ45 modrá
UP10Y Krytka konektoru RJ45 žlutá

UP11 Spojka FTP RJ45 Cat. 5e z/z

UP13 Spojka UTP RJ45 Cat. 5e z/z

UP20 Keystone UTP Cat. 5e

UP21 Keystone UTP Cat. 5e samozářezový

UP22 Keystone UTP Cat. 6 samozářezový

UP23 Keystone FTP Cat. 5e samozářezový

Konektory, spojky a redukce RJ11 (6P4C)



TK06 Konektor 6P4C

TK07 Rozdvojka 1xK - 2xZ 6P4C

TK08 Roztrojka 1xK - 3xZ 6P4C

TK09 Spojka 1xZ - 1xZ 6P4C

TK10 Spojka dvojitá 1xZ - 2xZ 6P4C

TK11 Zásuvka 6P4C

TK20 Kleště 6P4C

Feritová jádra dvouděrová a jednoděrová



FE04A 4x6,2x7 H1,8 C6
pro VHF+UHF rozbočovač

FE01 8x8x15 H5,0 E2 pro VHF+UHF sym. člen
FE03 8x8x15 H5,0 C5A pro VHF+UHF hybridní rozb.

FE05 4xR2x1,5 T
C5A toroid

FE06 3,5xR1,3x3 RH
C5A toroid

FE07 R2x14 C6
tyčinka

Krokosvorky



KR03R Krokosvorka auto.30A červená
KR03B Krokosvorka auto.30A černá

KR04R Krokosvorka auto.100A červená
KR04B Krokosvorka auto.100A černá



Zvonky bezdrátové



ZB01 WA-638W

ZB02 W-618EW

Autoadaptéry



AU01 CC01 adaptér autozapalovač / 1x USB 5 V max. 1 A



WF320 roztržka AutoZapalovače 3x 12 V



SC10 adaptér AutoZapalovač / 1x USB 5 V max.1 A
SC30 adaptér AutoZapalovač / 1x USB 5 V max. 2x 1,5 A nebo 1x 3 A

SG12 Set na USB micro AZ / 1x USB
a 230 VAC / 1x USB 5 V max. 1 A
SG12i Set na USB iphone AZ / 1x USB
a 230 VAC / 1x USB 5 V max. 1 A



ST150 adaptér 230 VAC / 2x USB
5 V max. 1x 1 A
ST30 adaptér 230 VAC / 2x USB
5 V max. 2x 1,5 A nebo 1x 3 A



LD20 LED E27-2700 K-5730-10 W
LD21 LED E27-2700 K-5730-12 W
LD30 LED E14-2700-5050-54-9 W
LD31 LED E27-2700-5050-54-9 W
LD32 LED E14-2700 K-5050-72-13 W
LD33 LED E27-2700 K-5050-72-13 W
LD34 LED E27-2700 K-5050-108-18 W
LD35 LED E14-2700 K-5050-36-6 W

LED žárovky

LD36 LED E27-2700 K-5050-36-6 W
LD37 LED E14-2700 K-2824-4 W
LD38 LED E27-2700 K-2824-4 W
LD40 LED G9-5018-3 W
LD41 LED GU10-4100 K-4 W
LD42 LED R50-E14-4500 K-2824-4,5 W
LD43 LED MR16-4500 K-2824-4,5 W

LD02 SP-208B, 15+12LED



LD01 GY-024C, 24LED + 3xAAA



LD03 SP-1704 mini + 3xAAA



LD04 SP-JF810-1W high LED



LD05 SP-5938L gumová + 2xAA





Tst
cable & digital

www.koaxial.cz

